

CADN

Ventilatore centrifugo cassonato direttamente accoppiato a pale curve avanti



Ventilazione

La tecnologia per
il benessere di ogni respiro



Prodotto

CADN

Impiego

Applicazioni civili e industriali

Costruzione

Struttura portante: telaio e profili in alluminio
Pannelli: doppia pannellatura fonoassorbente sp. 25 mm
o pannellatura semplice preverniciata dotata di
isolamento acustico

CABINET

Struttura realizzata con profili estrusi in alluminio collegati tra loro tramite angolari in ABS.
Pannelli sandwich in lamiera preverniciata esterna RAL 7032 e lamiera zincata interna, con profilo EPDM di tenuta, con interposti 25 mm di poliuretano espanso rigido con densità 47 Kg/m³ e conducibilità termica di 0,0247 Wm°K a 10 °C UNI 7891 secondo ISO1923, potere fono isolante Rw = 40 dB (ISO 140/10).
Porta di ispezione con chiusura a tenuta.

VENTILATORE

Ventilatore centrifugo con pale curve in avanti, doppia aspirazione con motore direttamente accoppiato, realizzato in acciaio galvanizzato.
Portata fino a 7750 m³/h e pressione fino a 500 Pa.
Ventola equilibrata dinamicamente secondo la norma ISO-1940.

MOTORE

Motore chiuso IP54 con cuscinetti a sfera in classe F, in esecuzione monofase 230 V 50 Hz o trifase 400 V 50Hz, disponibile a 4 o 6 poli.
Range temperatura di lavoro [-20 ÷ +60] °C.
A richiesta motore Brushless o 3 velocità.

APPLICAZIONI



VENTILAZIONE
CIVILE



LOCALI
TECNICI



UFFICI



SERVIZI
PUBBLICI



MENSE



RISTORANTI



FAST FOOD

CADN

Ventilatore centrifugo cassonato
direttamente accoppiato a pale curve avanti

ORIENTAMENTI

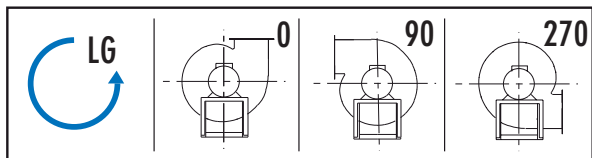

Orientamento STANDARD LG 90.

Cablaggio elettrico sul lato sinistro in LG 90, lato destro in orientamento LG0 e LG270 (seguendo il flusso dell'aria).

Optional giunto antivibrante obbligatorio in LG0.

CARATTERISTICHE TECNICHE - RANGE DI UTILIZZO

Range di utilizzo	Portata max. (m ³ /h)	Da 250 a 7800
	Pressione (Pa)	Da 50 a 550
Bocca premente min.	mm	230x208
Bocca premente max.	mm	387x345
Motore	Volt (±10%)	230 M / 230-400 T
	Poli	4-6
	IP	54
Fluido temp limite min.	°C	-20
Fluido temp limite max.	°C	+60

CARATTERISTICHE TECNICHE DEL CABINET

Le pareti di contenimento termico e acustico nei CADN sono composte da pannelli sandwich, aventi spessore 25 mm, costituiti da un componente isolante in poliuretano espanso rivestito da un lato con lamiera zincata e dall'altro con lamiera preverniciata, colore grigio RAL 7032. Esso ha densità pari a 47 kg/m³. Il componente isolante è espanso mediante acqua, pertanto la schiuma non contiene né CFC né HCFC.

Grazie all'elevato numero di celle chiuse, superiore al 95%, la schiuma del pannello presenta una conducibilità termica, misurata secondo la norma UNI 7891, di 0,0247 W/(m K) alla temperatura di 10 °C. Per quanto concerne il potere fonoisolante, in base alla norma ISO 140/10, risulta essere pari a Rw=40 dB.

Il pannello può essere utilizzato in un intervallo di temperatura compreso fra -40 °C e +80 °C in esercizio continuo e senza sostanziali variazioni nelle caratteristiche termoisolanti.

Struttura realizzata con profili estrusi in alluminio collegati tra loro tramite angolari in ABS.

Pannello porta ispezione munita di chiusure a tenuta, pannello opposto all'ispezione e opposto alla mandata amovibili per mezzo di viti.



DIMENSIONALI

Ventola Pollici	Bocca di mandata B1xB2 mm	Altezza bocca in configurazione 90 standard			Peso nominale kg		
		X mm	Y mm	Z mm			
7/7	230x208	500	500	500	185	107	35
9/7	230x263	600	600	600	197	140	40
9/9	300x263	600	600	600	197	140	40
10/8	260x292	600	600	600	218	90	40
10/10	326x292	600	600	600	218	90	40
12/9	300x345	750	750	750	241	164	65
12/12	387x345	750	750	750	241	164	65

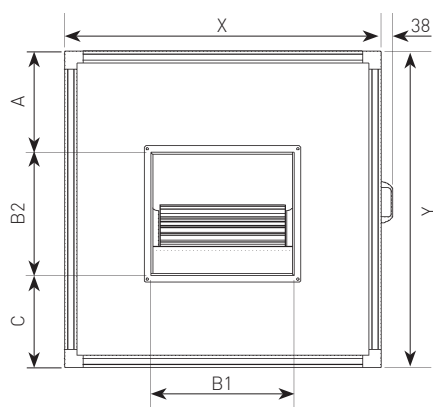

VISTA FRONTALE

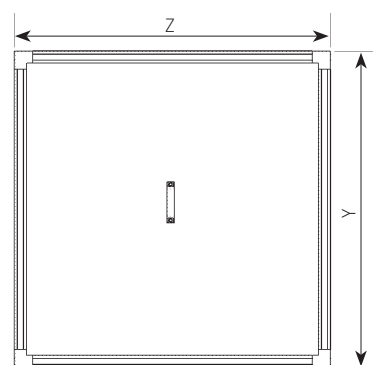

VISTA LATO DESTRO

CADN

Ventilatore centrifugo cassonato
direttamente accoppiato a pale curve avanti

TABELLE DI SCELTA RAPIDA

Ventola Pollici	Potenza installata kW	Alimentazione Volt/Hz/f	Velocità RPM	Poli Numero	Pressione sonora* dB	Punto ERP m³h/Pa
7/7	0,07	230/50/1	820	6	49	897/115
7/7	0,15	230/50/1	1230	4	55	926/208
9/7	0,25	230/50/1	830	6	57	1507/177
9/7	0,55	230/50/1	1310	4	67	2167/412
9/9	0,25	230/50/1	830	6	58	1794/145
9/9	0,55	230/50/1	1310	4	66	2265/374
10/8	0,25	230/50/1	830	6	63	2066/206
10/8	0,55	230/50/1	1310	4	64	2319/490
10/10	0,25	230/50/1	830	6	58	2277/189
10/10	0,55	230/50/1	1310	4	66	3138/394
12/9	0,75	230/50/1	850	6	66	3826/304
12/9	1,1	400/50/3	850	6	70	3628/314
12/12	0,75	230/50/1	850	6	67	4377/274
12/12	1,1	400/50/3	850	6	71	5035/303

Ventola Pollici	Potenza installata kW	Poli Numero	Pressione Pa															
			50	75	100	125	150	175	200	225	250	275	300	350	400	450	500	
7/7	0,07	6	1150	1090	1000	750	-	-	-	-	-	-	-	-	-	-	-	
7/7	0,15	4	-	-	1400	1315	1250	1140	1000	680	250	-	-	-	-	-	-	
9/7	0,25	6	-	2100	2030	1900	1720	1430	-	-	-	-	-	-	-	-	-	
9/7	0,55	4	-	-	-	-	-	-	-	-	2900	2870	2800	2700	1200	-	-	
9/9	0,25	6	2700	2500	2340	2060	1700	-	-	-	-	-	-	-	-	-	-	
9/9	0,55	4	-	-	-	-	-	-	3550	3450	3350	3230	3100	2620	850	-	-	
10/8	0,25	6	-	-	2820	2700	2560	2380	2090	1190	-	-	-	-	-	-	-	
10/8	0,55	4	-	-	-	-	-	-	-	-	-	-	3570	3300	2980	2450	1380	
10/10	0,25	6	-	2900	2810	2700	2560	2380	2090	-	-	-	-	-	-	-	-	
10/10	0,55	4	-	-	-	-	-	-	-	3890	3800	3710	3590	3800	2370	1330	-	
12/9	0,75	6	-	5490	5380	5280	5140	5000	4850	4630	4380	3970	-	-	-	-	-	
12/9	1,1	6	6750	6600	6420	6240	6040	5830	5580	5310	5000	4590	4000	-	-	-	-	
12/12	0,75	6	-	-	-	-	-	-	5920	5550	5000	4290	1790	-	-	-	-	
12/12	1,1	6	-	-	7750	7560	7340	7100	6840	6520	6170	5710	5000	-	-	-	-	

*Portata massima a bocca libera.

Non utilizzare i modelli a 4 poli a bocca libera per evitare sovrassorbimenti.

La rumorosità riportata è espressa in pressione sonora, misurata alla distanza di 1,5 m dal perimetro logico del ventilatore in campo libero.

Consultare le curve prestazionali per la corretta selezione del modello



CURVE CARATTERISTICHE

7/7 - 0,07 kW - 6 Poli

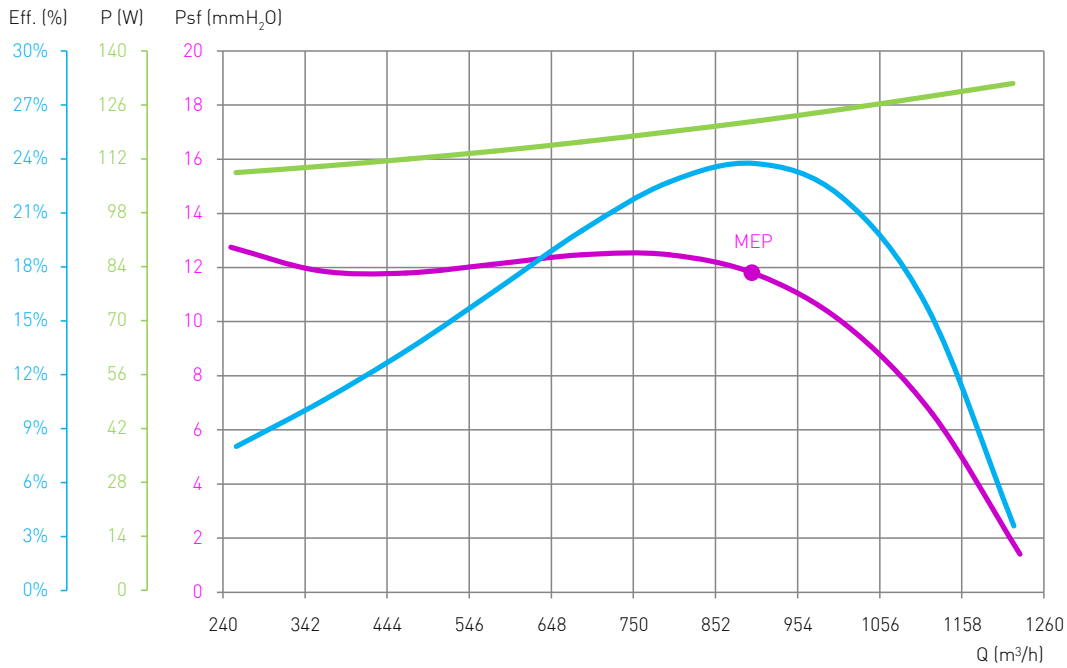

7/7 - 0,15 kW - 4 Poli

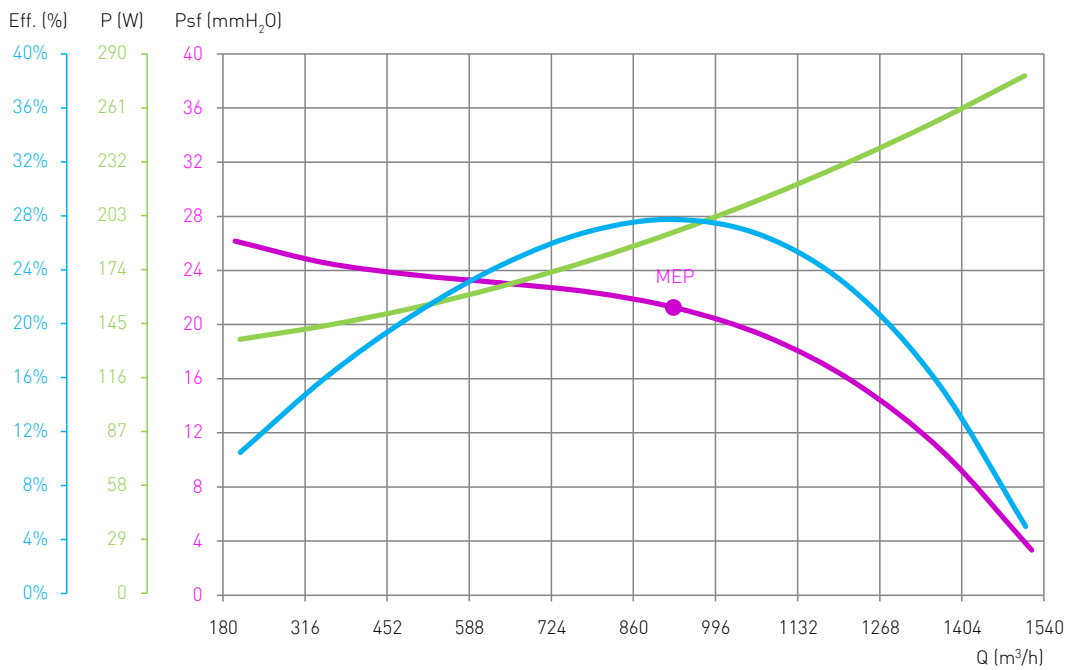

CADN

Ventilatore centrifugo cassonato
direttamente accoppiato a pale curve avanti

9/7 - 0,25 kW - 6 Poli

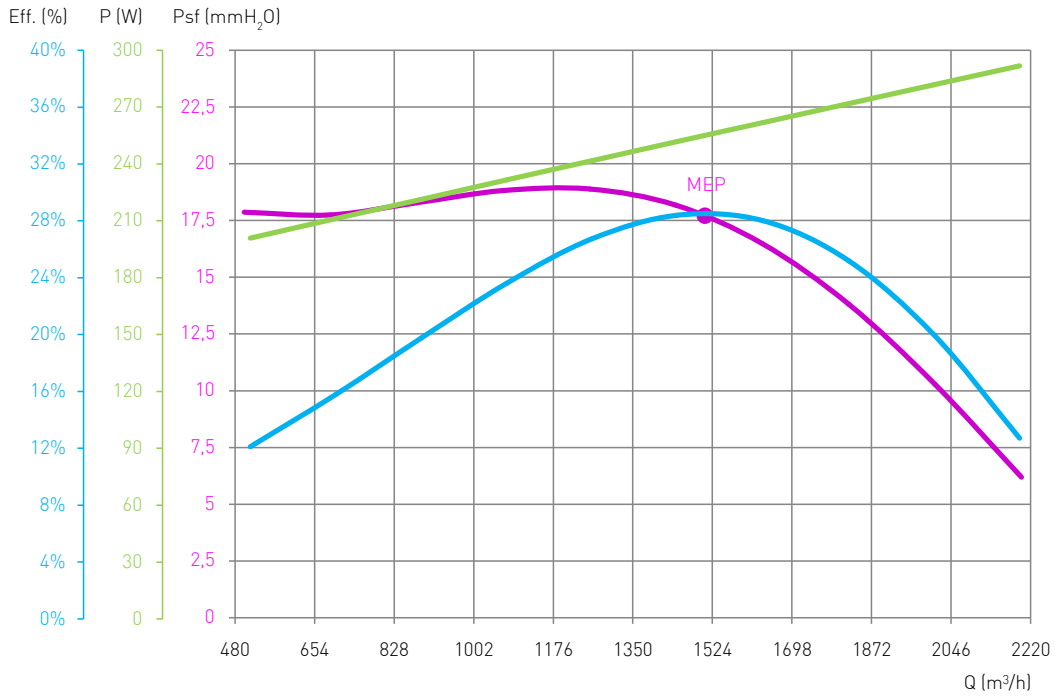

9/7 - 0,55 kW - 4 Poli

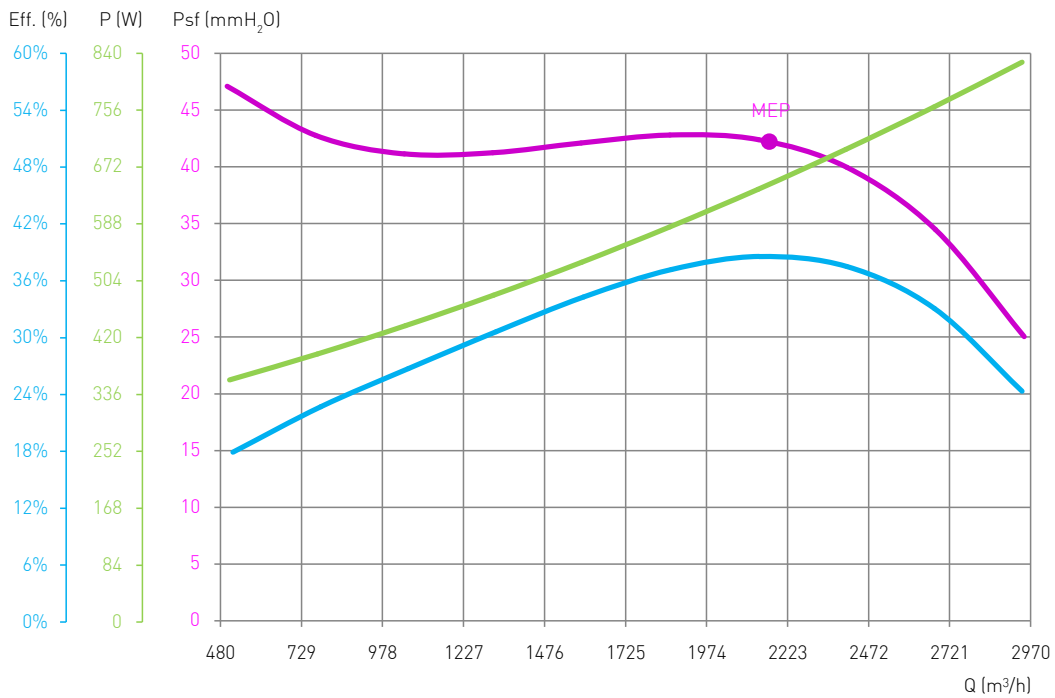



9/9 - 0,25 kW - 6 Poli

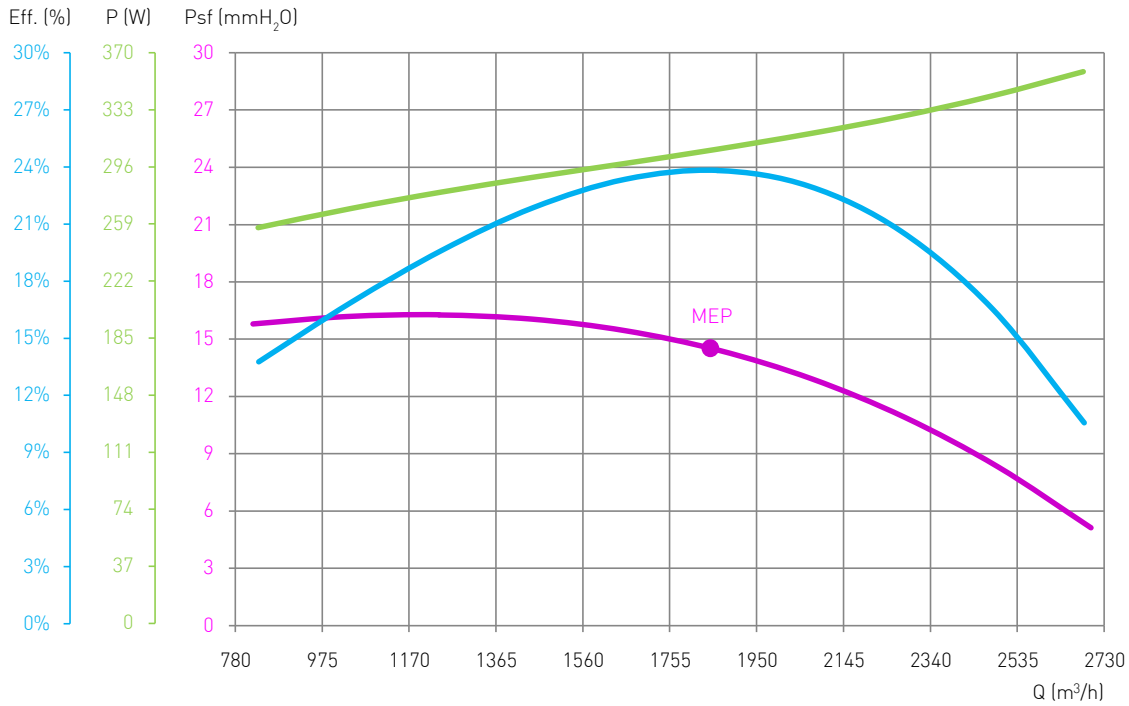

9/9 - 0,55 kW - 4 Poli

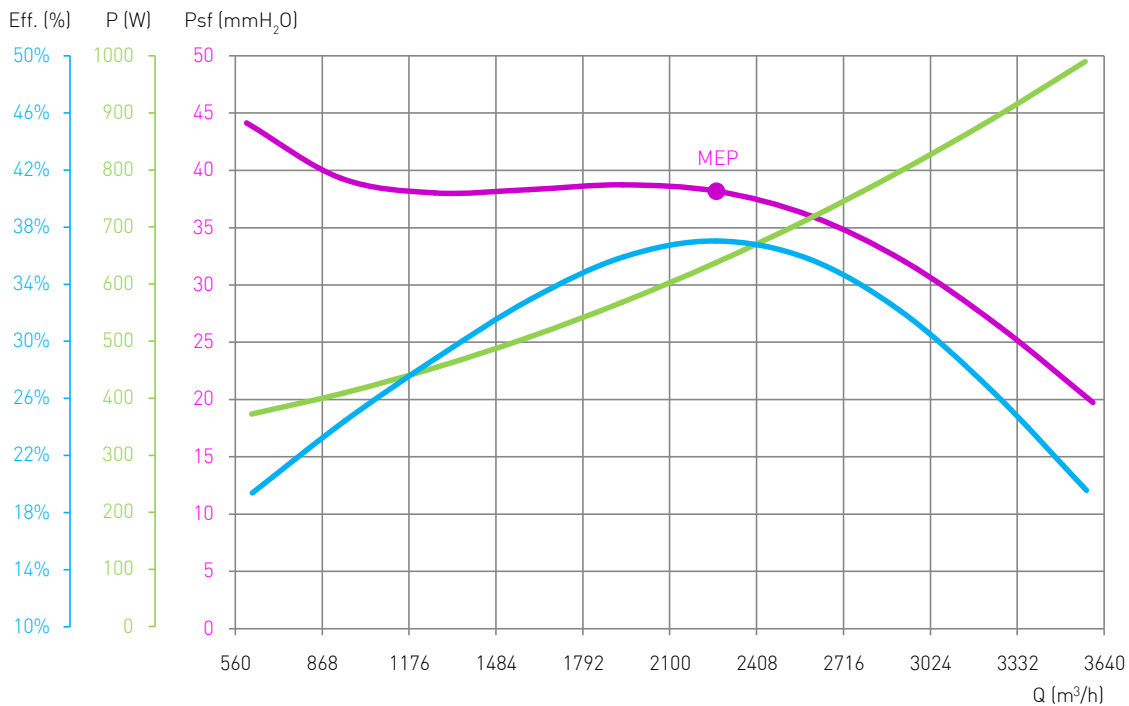

CADN

Ventilatore centrifugo cassettonato
direttamente accoppiato a pale curve avanti

10/8 - 0,25 kW - 6 Poli

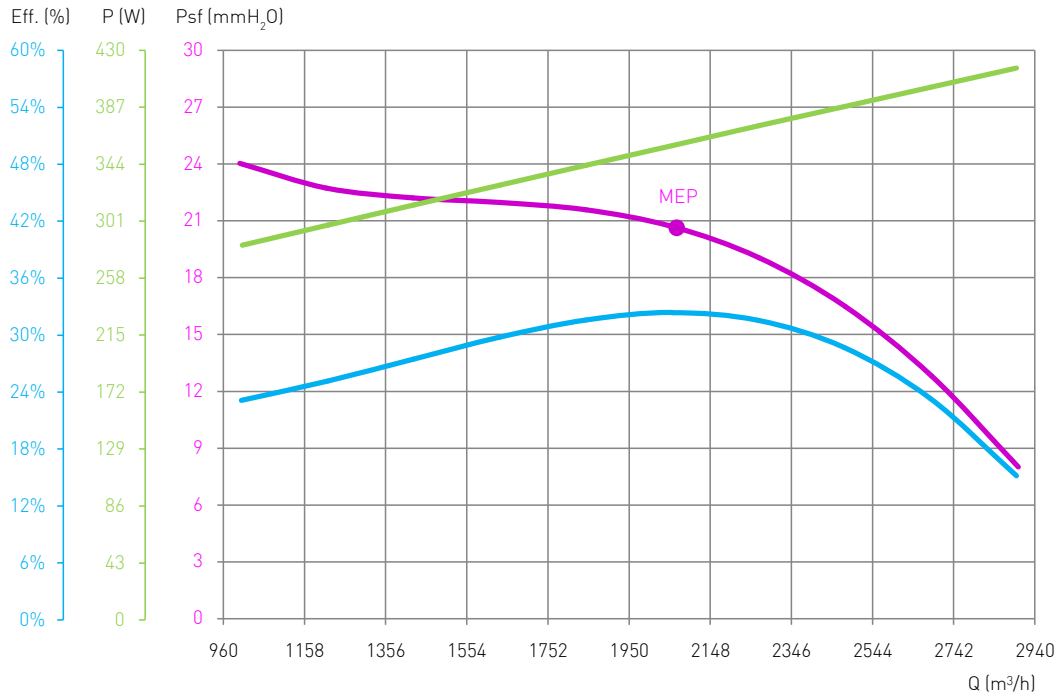

10/8 - 0,55 kW - 4 Poli

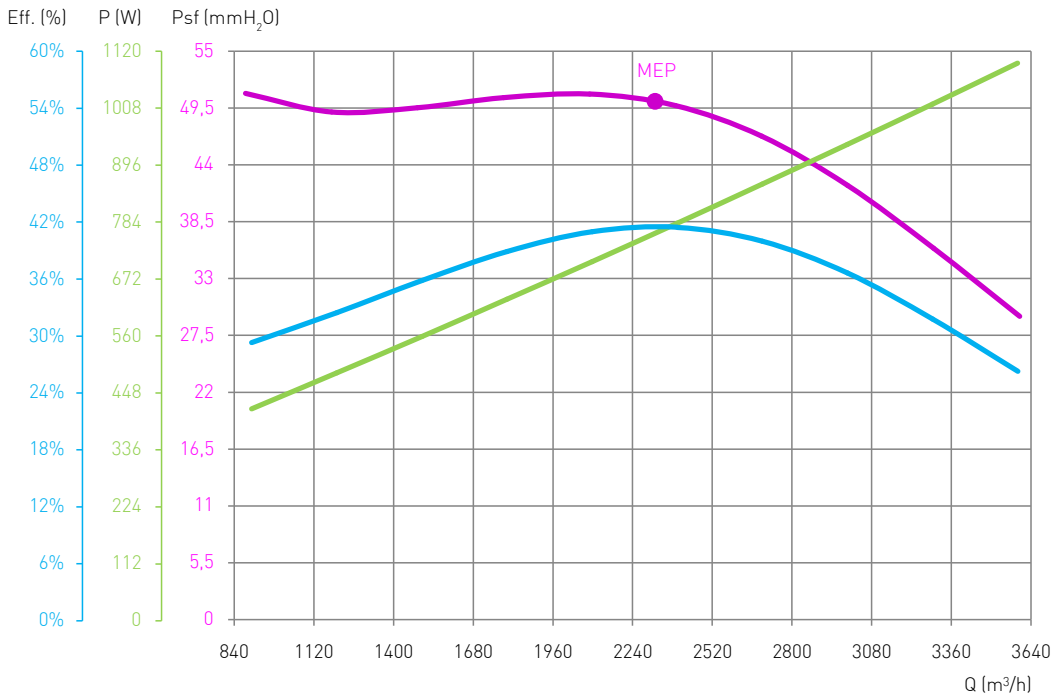



10/10 - 0,25 kW - 6 Poli

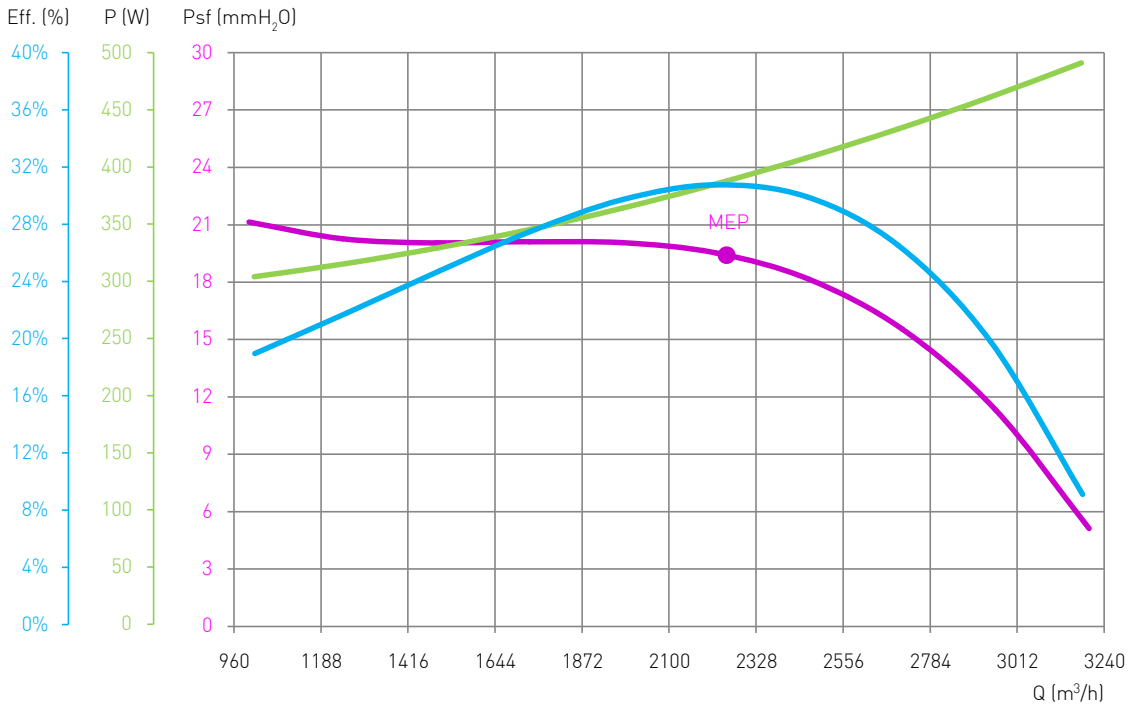

10/10 - 0,55 kW - 4 Poli

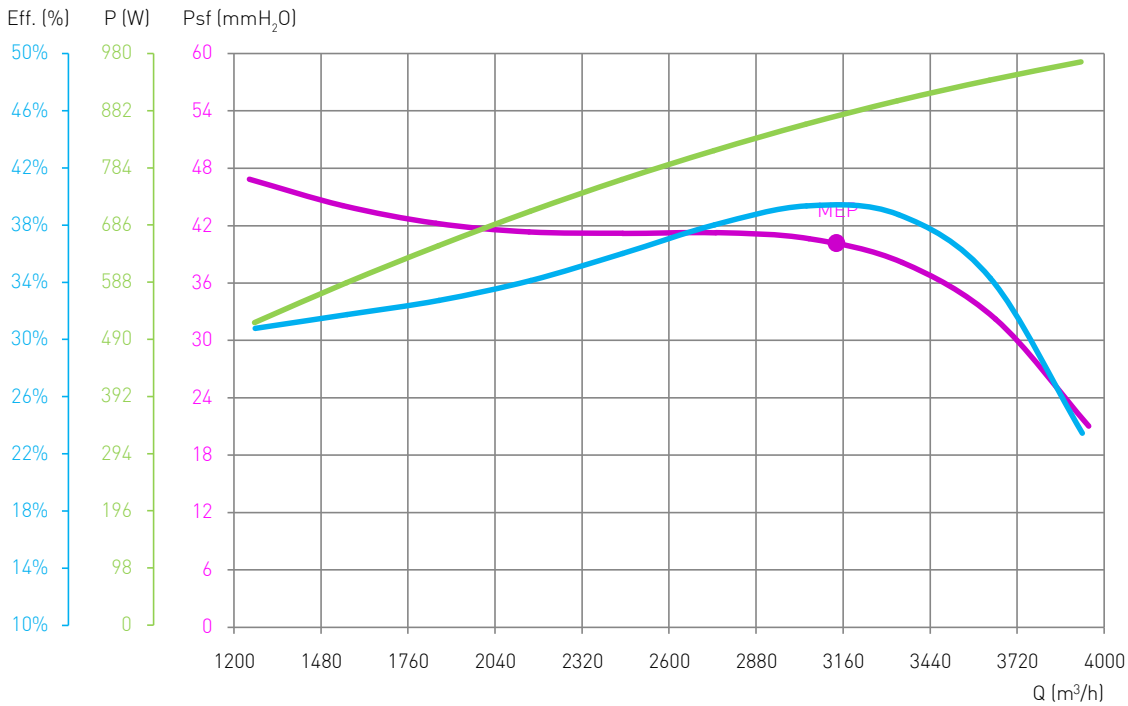

CADN

Ventilatore centrifugo cassonato
direttamente accoppiato a pale curve avanti

12/9 - 0,75 kW - 6 Poli

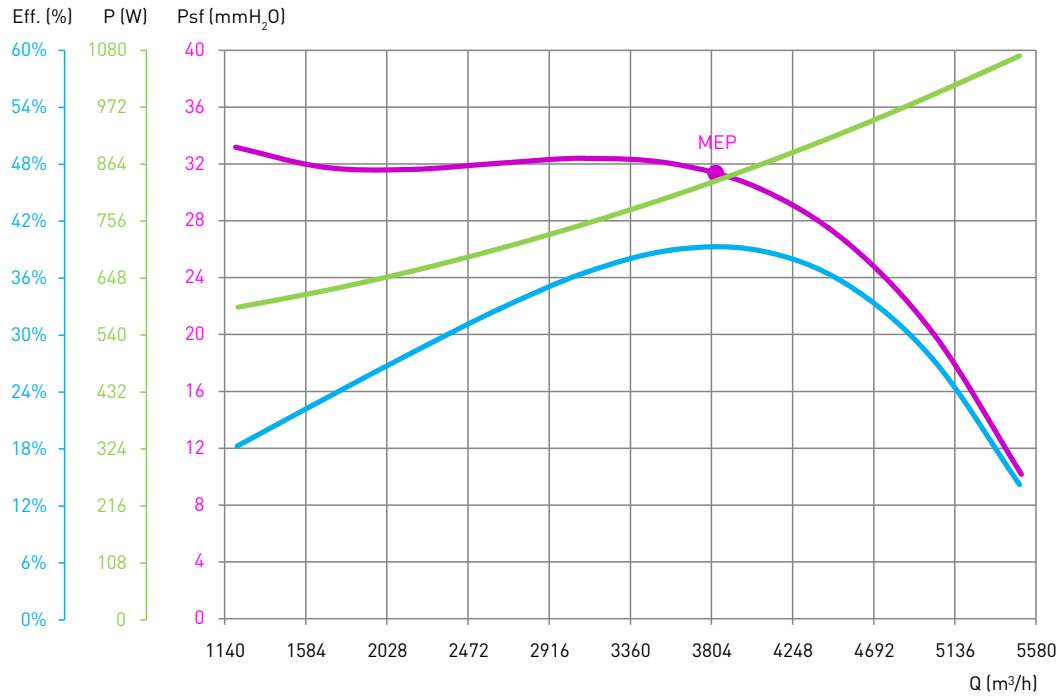

12/9 - 1,1 kW - 6 Poli

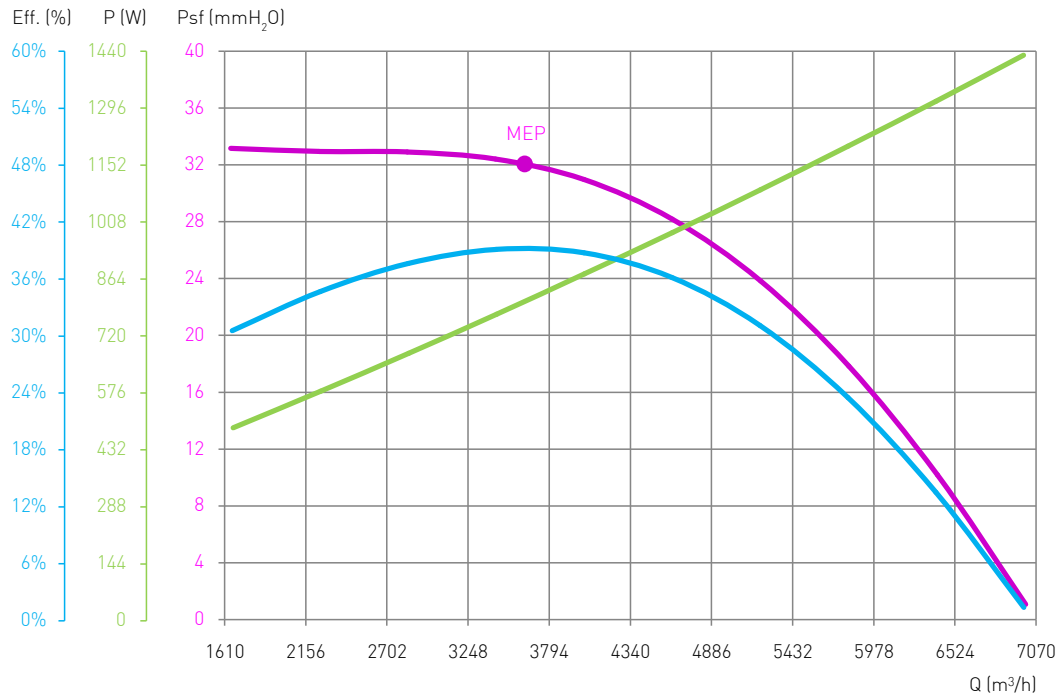



12/12 - 0,75 kW - 6 Poli

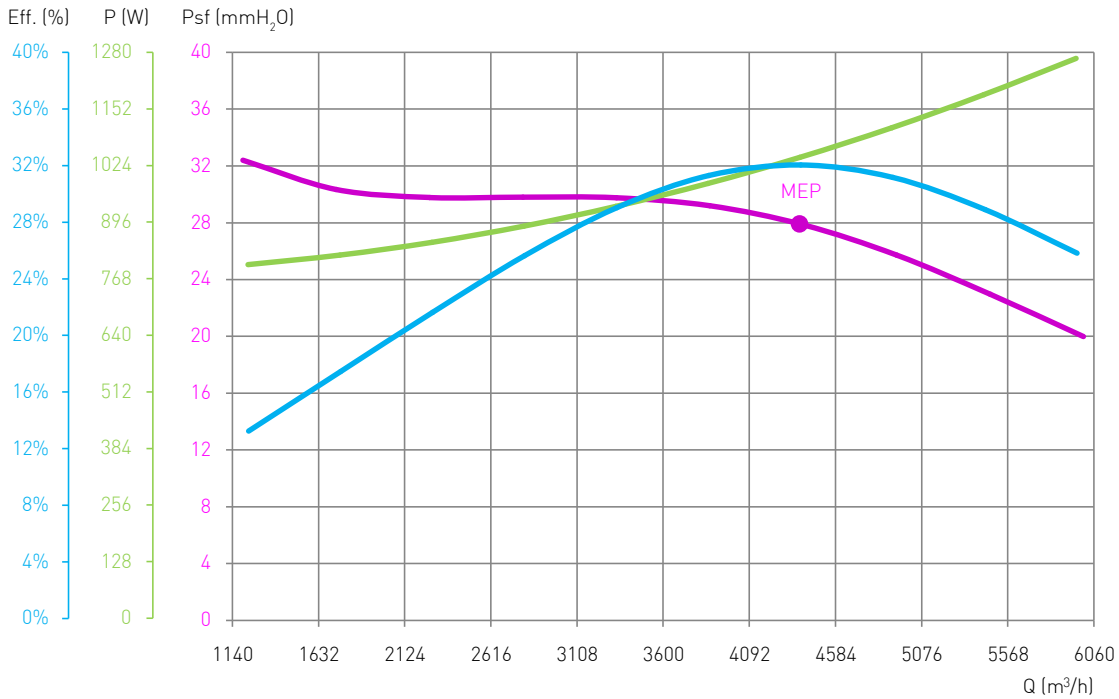

12/12 - 1,1 kW - 6 Poli

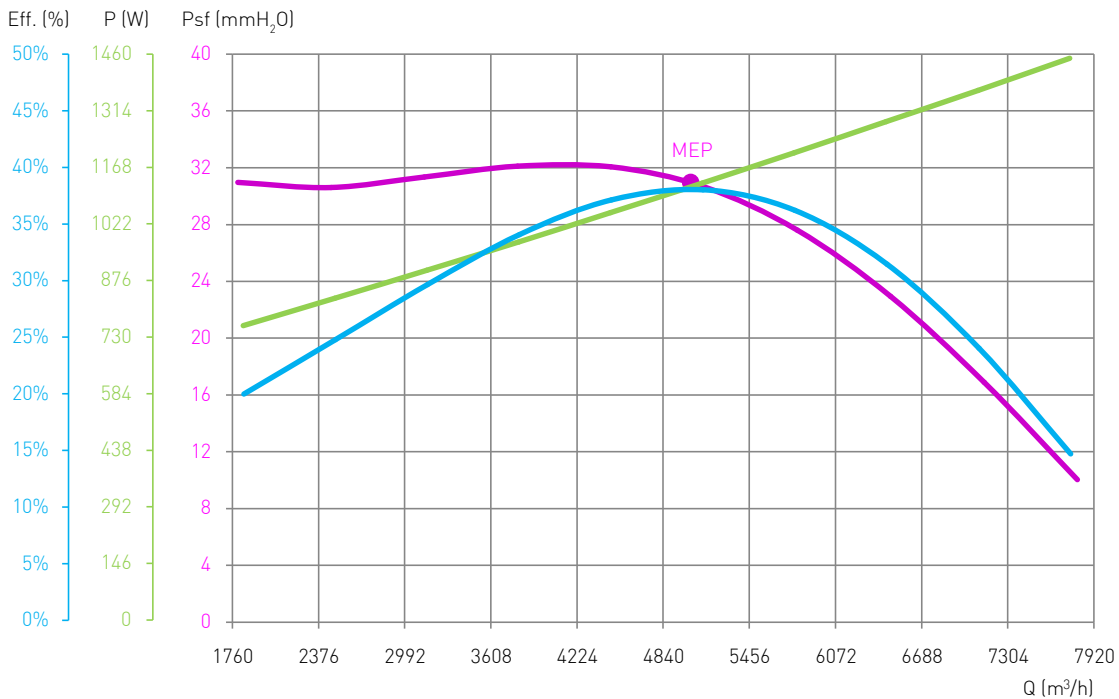

CADN

Ventilatore centrifugo cassonato
direttamente accoppiato a pale curve avanti

ACCESSORI



Giunto antivibrante



Tetto parapiovvia

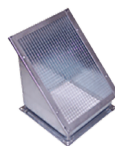

Tronchetto di espulsione con rete di protezione



Tronchetto Portafiltro canalizzabile



Piedini di appoggio



Interruttore di sicurezza ON/OFF



Selettore a 3 velocità



Regolatore velocità monofase

Tutte le immagini sono soltanto indicative della tipologia di prodotto e possono differire dall'articolo.